

TARIFA PVP Junio 2011 HERZ CALDERAS BIOMATIC - BIOFIRE

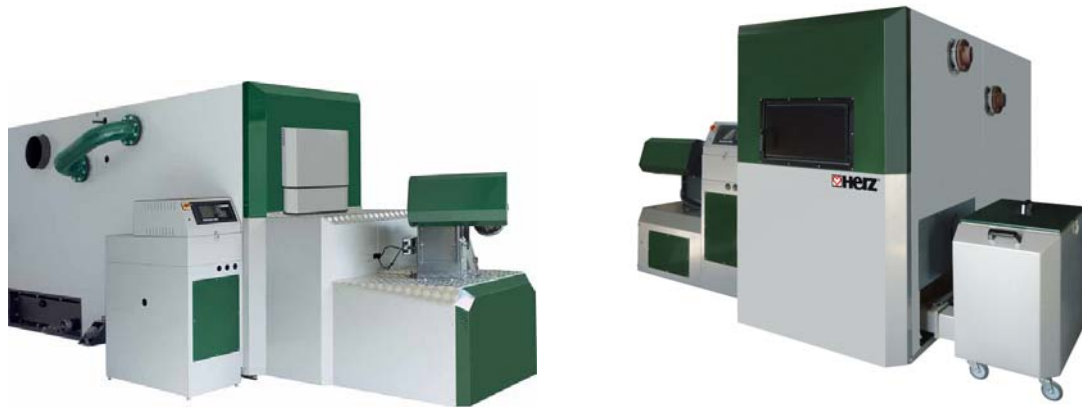

TERMOSUN®

BIOMASA

www.termosun.com

**SISTEMAS COMPLETOS
ASESORAMIENTO TÉCNICO
TECNOLOGÍA INNOVADORA
INGENIERÍA Y DISEÑO
CALIDAD CERTIFICADA**

**TERMOSUN ENERGÍAS S.L.
P.I. El Ramassar
C/ Osona, Nave 4
08520 Les Franqueses del Vallès
Barcelona**

**Telf. 93 861 81 44
Fax. 93 861 65 61
e-mail: info@termosun.com**



Caldera de Biomasa para Astillas y Pellets

Biomatic-BioControl 220, 54-220 kW
Biomatic-BioControl 250, 54-250 kW
Biomatic-BioControl 300, 79-300 kW
Biomatic-BioControl 350, 79-350 kW
Biomatic-BioControl 400, 79-400 kW
Biomatic-BioControl 500, 79-500 kW

Para Astillas según ÖNORM M7133, G50/W35 y para Pellets según ÖNORM 7135

BioMatic BioControl

INCLUYE recogedor automático de cenizas, regulación para depósito de inercia y para ACS

Equipación estándar compuesta por:



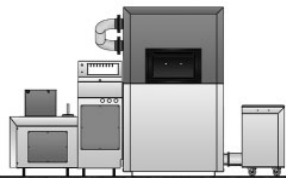
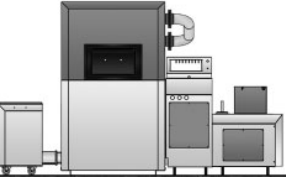
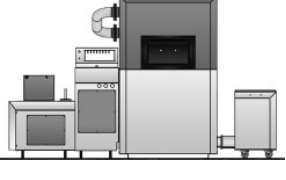
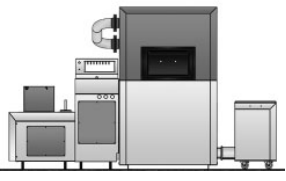

- * Cuerpo de la caldera con aislamiento eficiente
- * Alimentador de entrada motorizado.
- * Sistema de aspiración con variador de frecuencia.
- * Sistema primario y secundario con variador de frecuencia.
- * Limpieza del intercambiador.
- * Sistema de seguridad de sobre temperatura.
- * Sistema de seguridad antiincendio contra el retorno de la llama.
- * Depósito intermedio con control de nivel mediante infrarrojos.
- * Encendido automático mediante ventilador con aire caliente.
- * Sistema automático de extracción de cenizas del módulo de combustión.
- * Sistema automático de regulación de la compuerta de humos.
- * Regulación integrada mediante sistema "BioControl 3000" con pantalla LCD.
 - Regulación de combustión.
 - Regulación mediante sonda LAMBDA. Controla flujo de aire de combustión y entrada de combustible.
 - Regulación de depresión.
 - Regulación del Acumulador.
 - Activación de circuito de elevación de temperatura.
 - Activación de la válvula motorizada para un rápido calentamiento del circuito de calefacción.
 - Sistema de limpieza.

TERMOSUN ENERGIAS S. L.

Biomatic Biocontrol SINFÍN ASTILLAS Izquierda		Nº Artículo	Precio €	GR
	Caldera Biomatic-BioControl 220	H072200-000	41.381.-	D
	Caldera Biomatic-BioControl 250	H072500-000	42.284.-	D
	Caldera Biomatic-BioControl 300	H073000-000	53.471.-	D
	Caldera Biomatic-BioControl 350	H073500-000	54.899.-	D
	Caldera Biomatic-BioControl 400	H074000-000	59.500.-	D
	Caldera Biomatic-BioControl 500	H075000-000	62.395.-	D
Biomatic Biocontrol SINFÍN ASTILLAS Derecha		Nº Artículo	Precio €	GR
	Caldera Biomatic-BioControl 220	H072200-010	41.381.-	D
	Caldera Biomatic-BioControl 250	H072500-010	42.284.-	D
	Caldera Biomatic-BioControl 300	H073000-010	53.471.-	D
	Caldera Biomatic-BioControl 350	H073500-010	54.899.-	D
	Caldera Biomatic-BioControl 400	H074000-010	59.500.-	D
	Caldera Biomatic-BioControl 500	H075000-010	62.395.-	D
Biomatic Biocontrol SINFÍN PELLETS Izquierda		Nº Artículo	Precio €	GR
	Caldera Biomatic-BioControl 220	H072200-100	41.853.-	D
	Caldera Biomatic-BioControl 250	H072500-100	42.830.-	D
	Caldera Biomatic-BioControl 300	H073000-100	54.128.-	D
	Caldera Biomatic-BioControl 350	H073500-100	55.461.-	D
	Caldera Biomatic-BioControl 400	H074000-100	59.990.-	D
	Caldera Biomatic-BioControl 500	H075000-100	62.920.-	D
Biomatic Biocontrol SINFÍN PELLETS Derecha		Nº Artículo	Precio €	GR
	Caldera Biomatic-BioControl 220	H072200-110	41.853.-	D
	Caldera Biomatic-BioControl 250	H072500-110	42.830.-	D
	Caldera Biomatic-BioControl 300	H073000-110	54.128.-	D
	Caldera Biomatic-BioControl 350	H073500-110	55.461.-	D
	Caldera Biomatic-BioControl 400	H074000-110	59.990.-	D
	Caldera Biomatic-BioControl 500	H075000-110	62.920.-	D

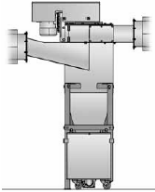



TERMOSUN ENERGIAS S. L.

ASTILLAS Y PELLETS
Biomatic 220-500 Biocontrol

Accesorios		Nº Artículo	Precio €	GR	
 	Ciclón de humos para Biomatic 220 / 250 Ciclón de humos para Biomatic 300 / 500	E010175-000 E010260-050	5.495.- 6.925.-	Z Z	
	Incluido: - Las conexiones antivibración - La protección con aislamiento para ciclón				
	Depósito cenizas combustión para BM 220-500 Depósito cenizas intercambiador para BM 400-500 Dep.c.intercam. BM220-350 o Dep.c.ciclón BM300-500 Depósito cenizas ciclón para BM 220-250 Tapa depósito cenizas para BM	H071807-200 H075007-210 H071807-210 E011506-200 H071807-211	403.- 510.- 487.- 504.- 147.-	Z Z Z Z Z	
	Alargo sinfín para extracción cenizas (por sinfín y metro): Para depósito cenizas combustión (2 sinfines) Para depósito cenizas intercambiador o ciclón (1 sinfín BM 220-350 / 2 sinfines BM 400-500)	H071807-298 H071807-299	334.- 334.-	Z Z	
		Sistema elevación de retorno para BM 220 Sistema elevación de retorno para BM 250-300 Sistema elevación de retorno para BM 350-400 Sistema elevación de retorno para BM 500	4201800-000 4202500-000 4203500-000 4204500-000	1.958.- 2.184.- 2.349.- 3.333.-	Z Z Z Z
		Sist. elevación de retorno con doble bomba BM 220 Sist. elevación de retorno con doble bomba BM 250-300 Sist. elevación de retorno con doble bomba BM 350-400 Sist. elevación de retorno con doble bomba BM 500	4201800-050 4202500-050 4203500-050 4204500-050	3.245.- 3.388.- 3.806.- 4.191.-	Z Z Z Z

TERMOSUN ENERGIAS S. L.

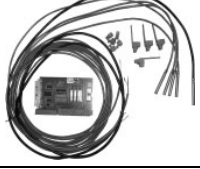
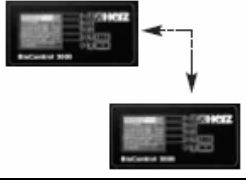
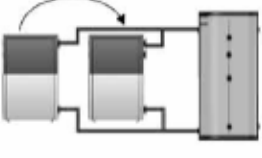
ASTILLAS Y PELLETS
Biomatic 220-500 Biocontrol

Accesorios		Nº Artículo	Precio €	GR
	Módulo básico BioControl 3000 Regulación para 2 circuitos	K060157-700	392.-	Z
	Módulo ampliación para BioControl 3000 para cada nuevo Circuito. (Máx. 6)	K060157-750	216.-	Z
	Regulador ambiente de temperatura FBR 1 Incluye sonda ambiente	4056010-001	74.-	Z
	Módulo circuito solar para BioControl 3000 (según esquema HERZ)	K060157-850	278.-	Z
	Conexión en cascada CAN-BUS	7070000-200	765.-	Z
	Interruptor automático 2ª caldera	K060157-900	218.-	Z
	Sonda de temperatura de humos	5010130-288	116.-	Z

TERMOSUN ENERGIAS S. L.



ASTILLAS Y PELLETS
Biomatic 220-500 Biocontrol

Accesorios		Nº Artículo	Precio €	GR
	MODEM externo V.92 56k	3301400-010	182.-	Z
	Compuerta de seguridad antiincendios	H071808-800	3.146.-	Z
	Incremento por extractor desmontado	H060259-220	334.-	Z
	Base apoyo antivibración para Biomatic 220-500	H073600-000	219.-	Z
	Base apoyo antivibración ciclón cenizas	A020007-100	70.-	Z
	Base apoyo para disco rotativo + aislamiento pasamuros	A020007-300	119.-	Z
	Base apoyo para extractor + aislamiento pasamuros	A020007-200	84.-	Z
	Unidad de visualización a distancia	XT00100-700	1.472,-	Z

TERMOSUN ENERGIAS S. L.

ASTILLAS Y PELLETS

Biomatic 220-500 Biocontrol

Accesorios		Nº Artículo	Precio €	GR
	Montaje y cableado	X000100-550	3.500.-	neto
	Formación y Puesta en marcha	X000100-552	870.-	neto

TERMOSUN ENERGIAS S. L.



ASTILLAS Y PELLETS

Biomatic 220-500 Biocontrol

Accesorios	Nº Artículo	Precio €	GR
<p>Extractor rotativo para astillas (400 V)</p>			
	<p>Sistema rotativo formado por:</p> <ul style="list-style-type: none"> - Extractor D.2 - Sinfin - Motor - Rotativo con lamas - 1 metro extractor cerrado - altura máx. astillas 6m (pellets 4m) <p style="text-align: center;">Disco rotativo D=3m Disco rotativo D=4m Disco rotativo D=5m Disco rotativo D=6m</p>	<p>A043000-000 A044000-000 A045000-000 A046000-000</p>	<p>7.970.- 8.492.- 8.784.- 9.664.-</p> <p>Z Z Z Z</p>

TERMOSUN ENERGIAS S. L.

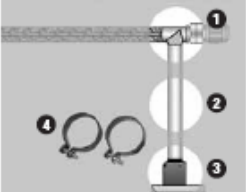
ASTILLAS Y PELLETS
Biomatic 220-500 Biocontrol

Accesorios		Nº Artículo	Precio €	GR
	Extractor desmontado Alargamiento extractor especial de 1 metro para Biomatic	A021500-100 H050907-650	408.- 637.-	Z Z
	(1) Sistema conexión tubo vertical D.195 (2) Tubo D. 195 por metro (3) Conexión tubo D. 195 a Biomatic (4) Brida tubo D. 190 (2 unidades)	H073007-501 H051507-700 H050508-143 H051507-800	69.- 106.- 41.- 70.-	Z Z Z Z
	Base apoyo para disco rotativo + aislamiento pasamuros	A020007-300	119.-	Z

TERMOSUN ENERGIAS S. L.



ASTILLAS Y PELLETS
Biomatic 220-500 Biocontrol

Accesorios	Nº Artículo	Precio €	GR
Extractor rotativo para astillas (400 V)			
	<p>Sistema rotativo formado por:</p> <ul style="list-style-type: none"> - Extractor D.2 - Sinfin - Motor - Rotativo con lamas - 1 metro extractor cerrado - altura máx. astillas 6m (pellets 4m) <p style="text-align: center;">Disco rotativo D=3m Disco rotativo D=4m Disco rotativo D=5m Disco rotativo D=6m</p>	<p>A043000-000 A044000-000 A045000-000 A046000-000</p>	<p>7.970.- 8.492.- 8.784.- 9.664.-</p> <p>Z Z Z Z</p>
	<p>Extractor desmontado</p> <p>Alargamiento extractor especial de 1 metro para Biomatic</p>	<p>A021500-100 H050907-650</p>	<p>408.- 637.-</p> <p>Z Z</p>
	<p>Extractor elevación con motorización independiente L = 1,2 m para Biomatic</p>	<p>A432500-100</p>	<p>2.897.-</p> <p>Z</p>
	<p>Alargamiento extractor elevación (1metro) (máxima longitud extractor 5,5m) para Biomatic</p> <p>Incremento por extractor seccionado (a partir 4m long.)</p>	<p>A432500-110 A021500-100</p>	<p>642.- 408.-</p> <p>Z Z</p>

TERMOSUN ENERGIAS S. L.

ASTILLAS Y PELLETS

Biomatic 220-500 Biocontrol

Accesorios		Nº Artículo	Precio €	GR
	Base apoyo para disco rotativo + aislamiento pasamuros	A020007-300	119.-	Z
	Motorización para extractores largos (incremento motor más potente) - A partir de 6m extractor especial - A partir de 2,5m extractor elevación	X000107-000	642.-	Z



TERMOSUN ENERGIAS S. L.

ASTILLAS Y PELLETS
Biomatic 220-500 Biocontrol

Accesorios	Nº Artículo	Precio €	GR
Extractor rotativo para astillas (400 V)			
	Sistema rotativo formado por: - Extractor D.2 - Sinfin - Motor - Rotativo con lamas - 1 metro extractor cerrado - altura máx. astillas 6m (pellets 4m) Disco rotativo D=3m Disco rotativo D=4m Disco rotativo D=5m Disco rotativo D=6m	A043000-000 A044000-000 A045000-000 A046000-000	7.970.- 8.492.- 8.784.- 9.664.- Z Z Z Z
	Extractor desmontado Alargamiento extractor especial de 1 metro para Biomatic	A021500-100 H050907-650	408.- 637.- Z Z
	Sistema elevación especial compuesto por: Almacén intermedio / Sinfin hasta 3 metros / motor Para Biomatic	H052207-700	5.605.- Z
	Alargamiento extractor especial de 1 metro para Biomatic Incremento por extractor seccionado (a partir 4m long.)	H050907-650 A021500-100	637.- 408.- Z Z

TERMOSUN ENERGIAS S. L.

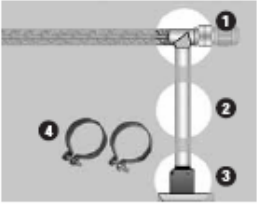
ASTILLAS Y PELLETS
Biomatic 220-500 Biocontrol

Accesorios		Nº Artículo	Precio €	GR
	(1) Sistema conexión tubo vertical D.195 (2) Tubo D. 195 por metro (3) Conexión tubo D. 195 a Biomatic (4) Brida tubo D. 190 (2 unidades)	H073007-501 H051507-700 H050508-143 H051507-800	69.- 106.- 41.- 70.-	Z Z Z Z
	Base apoyo para disco rotativo + aislamiento pasamuros	A020007-300	119.-	Z
	Motorización para extractores largos (incremento motor más potente) - A partir de 6m extractor especial - A partir de 2,5m extractor elevación	X000107-000	642.-	Z

TERMOSUN ENERGIAS S. L.

ASTILLAS Y PELLETS

Biomatic 220-500 Biocontrol

Accesorios	Nº Artículo	Precio €	GR
<p>Extractor con sinfín para pellets (400V)</p>			
	<p>Sistema extracción con sinfín, compuesto por:</p> <ul style="list-style-type: none"> - Extractor - Sinfín - Motor <p>Extractor L1 = 4 m Extractor L1 = 5 m Extractor L1 = 6 m</p>	<p>A014500-400 A015500-500 A016500-600</p>	<p>4.582.- 5.257.- 5.874.-</p> <p>Z Z Z</p>
	<p>Incremento extractor desmontado para Biomatic</p> <p>Incremento extractor largo desmontado a partir de 6m para Biomatic</p>	<p>A010500-100 A010500-200</p>	<p>128.- 380.-</p> <p>Z Z</p>

TERMOSUN ENERGIAS S. L.

ASTILLAS Y PELLETS
Biomatic 220-500 Biocontrol

Accesorios	Nº Artículo	Precio €	GR
	A010500-000	618.-	Z
Alargamiento extractor por 1 m (longitud total L1 máx. 8 m) para Biomatic			
	H073007-501 H051507-700 H050508-143 H051507-800	69.- 106.- 41.- 70.-	Z Z Z Z
(1) Sistema conexión tubo vertical D.195 (2) Tubo D. 195 por metro (3) Conexión tubo D. 195 a Biomatic (4) Brida tubo D. 190 (2 unidades)			
	A432500-100	2.897.-	Z
Extractor elevación con motorización independiente L = 1,2 m para Biomatic			
	A432500-110	642.-	Z
Alargamiento extractor elevación (1metro) (máxima longitud extractor 5,5m) para Biomatic			
	A021500-100	408.-	Z
Incremento por extractor seccionado (a partir 4m long.)			
	H052207-700	5.605.-	Z
Sistema elevación especial compuesto por: Almacén intermedio / Sinfín hasta 3 metros / motor Para Biomatic			
	H050907-650	637.-	Z
Alargamiento extractor especial de 1 metro para Biomatic			
	A021500-100	408.-	Z
Incremento por extractor seccionado (a partir 4m long.)			
	X000107-000	642.-	Z
Motorización para extractores largos (incremento motor más potente)			
- A partir de 6m extractor especial - A partir de 2,5m extractor elevación			
	P030120-000	33.-	Z
Aislamiento para pasamuros			

TERMOSUN ENERGIAS S. L.

ASTILLAS Y PELLETS
Biomatic 220-500 Biocontrol

Accesorios	Nº Artículo	Precio €	GR	
	Racor recto de llenado de pellets almacén (unidad) (mínimo 1 racor de llenado y 1 racor de aspiración) (L = 0,5m)	P110457-600	111.-	Z
	Racor 45 grados llenado de pellets almacén (unidad) (mínimo 1 racor de llenado y 1 racor de aspiración) (L = 0,5m)	P110457-645	146.-	Z
	Ángulo 45° para tubo de llenado pellets (Incluye Brida DN100) Ángulo 30° para tubo de llenado pellets (Incluye Brida DN100)	P070100-045	35.-	Z
	Alargo 0,5 m para tubo de llenado pellets Alargo 1,0 m para tubo de llenado pellets Alargo 2,0 m para tubo de llenado pellets	P070100-050	46.-	Z
	Protector pared depósito (Dimensiones Ancho x Altura = 1,2 x 1,42 m)	P150157-600	67.-	Z
	Marco puerta del almacén de combustible (Perfil Z) (2 unidades) (L=1,05m)	P150157-601	35.-	Z
	Perfiles para montaje laterales inclinados (2 piezas + 2 por metro de sinfín)	P150159-201	46.-	Z

TERMOSUN ENERGIAS S. L.



Caldera de Biomasa para Astillas y Pellets

Biofire-BioControl 500, 150-500 kW
Biofire-BioControl 600, 240-600 kW
Biofire-BioControl 800, 320-800 kW
Biofire-BioControl 1000, 400-1000 kW

Para Astillas según ÖNORM
M7133, G50/W35 y para
Pellets según ÖNORM 7135

BioFire BioControl

**INCLUYE recogedor
automático de cenizas,
regulación para depósito de
inercia y para ACS**

Equipación estándar compuesta por:

- * Cuerpo de la caldera con aislamiento eficiente
- * Doble alimentador de entrada motorizado.
- * Sistema de aspiración con variador de frecuencia.
- * Sistema primario y secundario con variador de frecuencia.
- * Limpieza del intercambiador.
- * Sistema de seguridad de sobre temperatura.
- * Sistema de seguridad antiincendio contra el retorno de la llama.
- * Depósito intermedio con control de nivel mediante infrarrojos.
- * Encendido automático mediante ventilador con aire caliente.
- * Sistema automático de extracción de cenizas del módulo de combustión.
- * Sistema de parrilla móvil con limpieza automática.
- * Sistema automático de regulación de la compuerta de humos.
- * Regulación integrada mediante sistema "BioControl 3000" con pantalla LCD.
 - Regulación de combustión.
 - Regulación mediante sonda LAMBDA. Controla flujo de aire de combustión y entrada de combustible.
 - Regulación de depresión.
 - Regulación del Acumulador.
 - Activación de circuito de elevación de temperatura.
 - Activación de la válvula motorizada para un rápido calentamiento del circuito de calefacción.
 - Sistema de limpieza.

TERMOSUN ENERGIAS S. L.

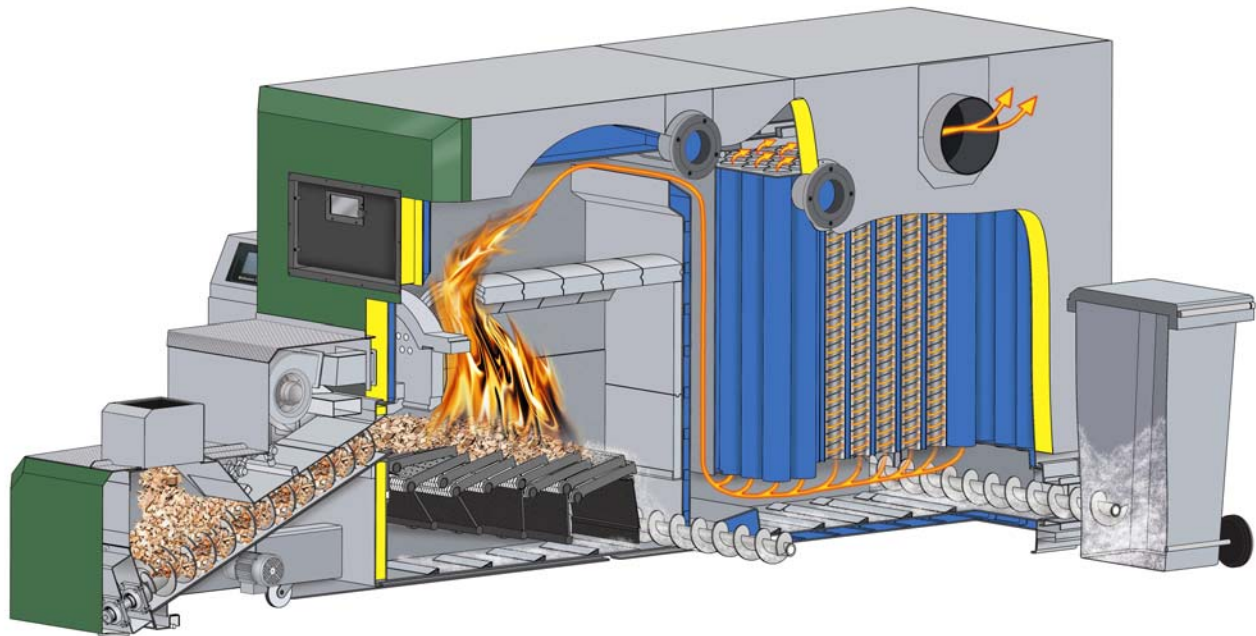

Herz BioFire Biocontrol	Nº Artículo	Precio €	GR
Caldera Biofire Biocontrol 500 kw	H175000-000	74.980.-	F
Caldera Biofire Biocontrol 600 kw	H176000-000	84.780.-	F
Caldera Biofire Biocontrol 800 kw	H178000-000	117.780.-	F
Caldera Biofire Biocontrol 1000 kw	H171000-000	124.900.-	F
Sobre coste para una presión de trabajo de 6,0 bar	X000100-640	1.150.-	F



TERMOSUN ENERGIAS S. L.



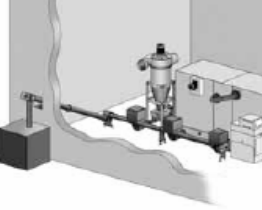
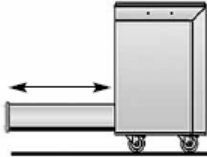

ASTILLAS Y PELLETS

Biofire 500-1000 Biocontrol

Accesorios	Nº Artículo	Precio €	GR
	<p>Ciclón de humos para BioFire 500 / 600</p> <p>Ciclón de humos para BioFire 800 / 1000 (doble ciclón)</p> <p>Incluido:</p> <ul style="list-style-type: none"> - Las conexiones antivibración - La protección con aislamiento para ciclón - Recogedor automático de cenizas <p>ATENCIÓN: Suministro sin depósito de cenizas. El cliente debe decidir entre a) depósito de cenizas o b) un sistema centralizado de recogida de cenizas.</p>	<p>E010600-000 5.973.-</p> <p>E010800-000 10.824.-</p>	<p>Z</p> <p>Z</p>
	<p>a)</p> <p>Depósito cenizas combustión para BioFire 500-1000</p> <p>Depósito cenizas intercambiador para BioFire 500-1000</p> <p>Depósito cenizas ciclón para BioFire 500-1000</p>	<p>H176007-200 985.-</p> <p>H176007-210 985.-</p> <p>H176007-215 963.-</p>	<p>Z</p> <p>Z</p> <p>Z</p>
	<p>b)</p> <p>Sistema centralizado de recogida de cenizas</p>	<p>(precio según proyecto)</p>	
	<p>Alargo sinfín para extracción cenizas (por sinfín y metro):</p> <p>Para depósito cenizas combustión BioFire</p> <p>Para ciclón de BioFire</p>	<p>H178007-290 334.-</p> <p>H071807-299 334.-</p>	<p>Z</p> <p>Z</p>

TERMOSUN ENERGIAS S. L.

ASTILLAS Y PELLETS
Biofire 500-1000 Biocontrol

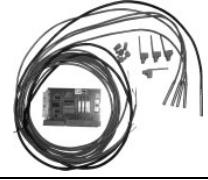
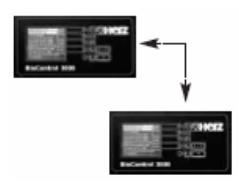
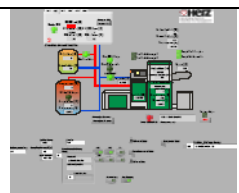
Accesorios		Nº Artículo	Precio €	GR
	Sistema elevación de retorno para BM 250-300 / BF 500 Sistema elevación de retorno para BF 600-800 Sistema elevación de retorno para BF 1000	4204500-000 4204800-000 4201000-000	3.333.- 3.733.- 6.152.-	Z Z Z
	Sist. elevación de retorno doble bomba BM 500 / BF 500 Sist. elevación de retorno doble bomba BF 600 Sist. elevación de retorno doble bomba BF 800 Sist. elevación de retorno doble bomba BF 1000	4204500-050 4204600-050 4204800-050 4204980-050	4.191.- consultar consultar consultar	Z Z Z Z
	Módulo básico BioControl 3000 Regulación para 2 circuitos	K060157-700	392.-	Z
	Módulo ampliación para BioControl 3000 para cada nuevo Circuito. (Máx. 4)	K060157-750	216.-	Z
	Regulador ambiente de temperatura FBR 1 Incluye sonda ambiente	4056010-001	74.-	Z
	Módulo circuito solar para BioControl 3000 (según esquema HERZ)	K060157-850	278.-	Z
	Conexión en cascada CAN-BUS	7070000-200	765.-	Z
	Unidad de visualización a distancia	XT00100-700	1.472,-	Z



TERMOSUN ENERGIAS S. L.

ASTILLAS Y PELLETS
Biofire 500-1000 Biocontrol

Accesorios		Nº Artículo	Precio €	GR
	Interruptor automático 2ª caldera	K060157-900	218.-	Z
	Sonda de temperatura de humos	5010130-288	116.-	Z
	MODEM externo V.92 56k	3301400-010	182.-	Z
	Compuerta de seguridad antiincendios	H071808-800	3.146.-	Z
	Térmico de seguridad para Biofire 108 °C	5010216-157	94.-	Z
	Base apoyo antivibración para BioFire 500-1000	H178009-300	287.-	Z
	Base apoyo antivibración para disco rotativo	A020007-100	70.-	Z
	Base apoyo para disco rotativo + aislamiento pasamuros	A020007-300	119.-	Z

TERMOSUN ENERGIAS S. L.

ASTILLAS Y PELLETS
Biofire 500-1000 Biocontrol

Accesorios		Nº Artículo	Precio €	GR
	Base apoyo para extractor + aislamiento pasamuros	A020007-200	84.-	Z
	Montaje y cableado	X000100-650	5.125.-	neto
	Formación y Puesta en marcha	X000100-652	1.125.-	neto

TERMOSUN ENERGIAS S. L.

ASTILLAS Y PELLETS

Biofire 500-1000 Biocontrol

Accesorios	Nº Artículo	Precio €	GR
<p>Extractor rotativo para astillas (400 V)</p>			
	<p>Sistema rotativo formado por:</p> <ul style="list-style-type: none"> - Extractor D.2 - Sinfin - Motor - Rotativo con lamas - 1 metro extractor cerrado - altura máx. astillas 6m (pellets 4m) <p>Disco rotativo D=4m Disco rotativo D=5m Disco rotativo D=6m</p>	<p>A064000-000 A065000-000 A066000-000</p>	<p>9.169.- 9.488.- 10.434.-</p> <p>Z Z Z</p>

TERMOSUN ENERGIAS S. L.

ASTILLAS Y PELLETS
Biofire 500-1000 Biocontrol

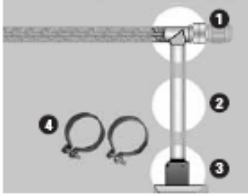
Accesorios		Nº Artículo	Precio €	GR
	Extractor desmontado Alargamiento extractor especial de 1 metro para BioFire	A021500-100 A066005-000	408.- 744.-	Z Z
	(1) Sistema conexión tubo vertical D.195 (2) Tubo D. 195 por metro (3) Conexión tubo D. 195 a Biomatic (4) Brida tubo D. 190 (2 unidades)	H073007-501 H051507-700 H050508-143 H051507-800	69.- 106.- 41.- 70.-	Z Z Z Z
	Base apoyo para disco rotativo + aislamiento pasamuros	A020007-300	119.-	Z

TERMOSUN ENERGIAS S. L.



ASTILLAS Y PELLETS
Biofire 500-1000 Biocontrol

Accesorios	Nº Artículo	Precio €	GR
<p>Extractor rotativo para astillas (400 V)</p>			
	<p>Sistema rotativo formado por:</p> <ul style="list-style-type: none"> - Extractor D.2 - Sinfin - Motor - Rotativo con lamas - 1 metro extractor cerrado - altura máx. astillas 6m (pellets 4m) <p>Disco rotativo D=4m Disco rotativo D=5m Disco rotativo D=6m</p>	<p>A064000-000 A065000-000 A066000-000</p>	<p>9.169.- 9.488.- 10.434.-</p> <p>Z Z Z</p>
	<p>Extractor desmontado</p> <p>Alargamiento extractor especial de 1 metro para BioFire</p>	<p>A021500-100 A066005-000</p>	<p>408.- 744.-</p> <p>Z Z</p>
	<p>Sistema elevación especial compuesto por:</p> <p>Almacén intermedio / Sinfin hasta 3 metros / motor Para BioFire</p>	<p>H056007-700</p>	<p>6.628.-</p> <p>Z</p>
	<p>Alargamiento extractor especial de 1 metro para Biofire</p> <p>Incremento por extractor seccionado (a partir 4m long.)</p>	<p>H056007-710 A021500-100</p>	<p>637.- 408.-</p> <p>Z Z</p>

TERMOSUN ENERGIAS S. L.

ASTILLAS Y PELLETS

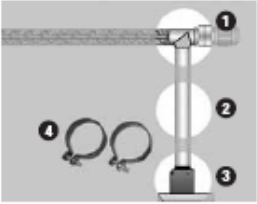
Biofire 500-1000 Biocontrol

Accesorios		Nº Artículo	Precio €	GR
	<p>(1) Sistema conexión tubo vertical D.195</p> <p>(2) Tubo D. 195 por metro</p> <p>(3) Conexión tubo D. 195 a Biomatic</p> <p>(4) Brida tubo D. 190 (2 unidades)</p>	<p>H073007-501</p> <p>H051507-700</p> <p>H050508-143</p> <p>H051507-800</p>	<p>69.-</p> <p>106.-</p> <p>41.-</p> <p>70.-</p>	<p>Z</p> <p>Z</p> <p>Z</p> <p>Z</p>
	<p>Base apoyo para disco rotativo + aislamiento pasamuros</p>	<p>A020007-300</p>	<p>119.-</p>	<p>Z</p>
	<p>Motorización para extractores largos (incremento motor más potente)</p> <p>- A partir de 6m extractor especial</p> <p>- A partir de 2,5m extractor elevación</p>	<p>X000107-000</p>	<p>642.-</p>	<p>Z</p>

ASTILLAS Y PELLETS

Biofire 500-1000 Biocontrol

Accesorios	Nº Artículo	Precio €	GR
<p>Extractor con sinfín para pellets (400V)</p>			
	<p>Sistema extracción con sinfín, compuesto por:</p> <ul style="list-style-type: none"> - Extractor - Sinfín - Motor <p>Extractor L1 = 4 m Extractor L1 = 5 m Extractor L1 = 6 m</p>	<p>A014500-400 A015500-500 A016500-600</p>	<p>4.582.- 5.257.- 5.874.-</p> <p>Z Z Z</p>
	<p>Incremento extractor desmontado para Biomatic</p> <p>Incremento extractor largo desmontado a partir de 6m para Biomatic</p>	<p>A010500-100 A010500-200</p>	<p>128.- 380.-</p> <p>Z Z</p>



TERMOSUN ENERGIAS S. L.

ASTILLAS Y PELLETS
Biofire 500-1000 Biocontrol

Accesorios		Nº Artículo	Precio €	GR
	Alargamiento extractor por 1 m (longitud total L1 máx. 8 m) para Biomatic	A010500-000	618.-	Z
	(1) Sistema conexión tubo vertical D.195 (2) Tubo D. 195 por metro (3) Conexión tubo D. 195 a Firematic (4) Brida tubo D. 190 (2 unidades)	H073007-501 H051507-700 H050508-143 H051507-800	69.- 106.- 41.- 70.-	Z Z Z Z
	Sistema elevación especial compuesto por: Almacén intermedio / Sinfín hasta 3 metros / motor Para BioFire	H056007-700	6.628.-	Z
	Alargamiento extractor especial de 1 metro para Biofire Incremento por extractor seccionado (a partir 4m long.)	H056007-710 A021500-100	637.- 408.-	Z Z
	Motorización para extractores largos (incremento motor más potente) - A partir de 6m extractor especial - A partir de 2,5m extractor elevación	X000107-000	642.-	Z
	Racor recto de llenado de pellets almacén (unidad) (mínimo 1 racor de llenado y 1 racor de aspiración) (L = 0,5m)	P110457-600	111.-	Z
	Racor 45 grados llenado de pellets almacén (unidad) (mínimo 1 racor de llenado y 1 racor de aspiración) (L = 0,5m)	P110457-645	146.-	Z
	Ángulo 45° para tubo de llenado pellets (Incluye Brida DN100) Ángulo 30° para tubo de llenado pellets (Incluye Brida DN100)	P070100-045 P070100-030	35.- 35.-	Z Z

TERMOSUN ENERGIAS S. L.

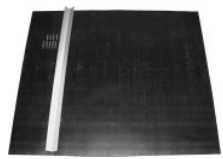

ASTILLAS Y PELLETS
Biofire 500-1000 Biocontrol

Accesorios		Nº Artículo	Precio €	GR
	Alargo 0,5 m para tubo de llenado pellets	P070100-050	46.-	Z
	Alargo 1,0 m para tubo de llenado pellets	P070100-100	70.-	Z
	Alargo 2,0 m para tubo de llenado pellets	P070100-200	87.-	Z
	Protector pared depósito (Dimensiones Ancho x Altura = 1,2 x 1,42 m)	P150157-600	67.-	Z
	Marco puerta del almacén de combustible (Perfil Z) (2 unidades) (L=1,05m)	P150157-601	35.-	Z
	Perfiles para montaje laterales inclinados (2 piezas + 2 por metro de sinfín)	P150159-201	46.-	Z

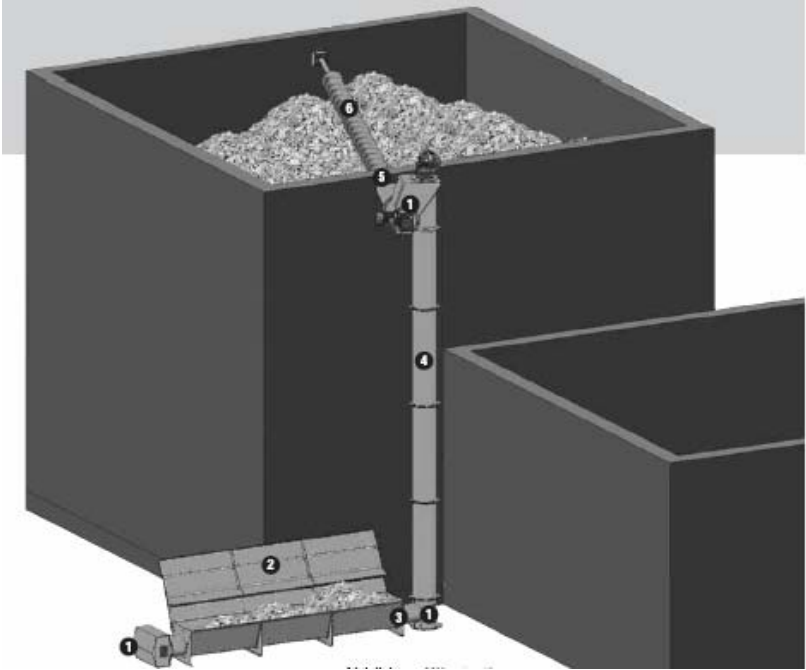
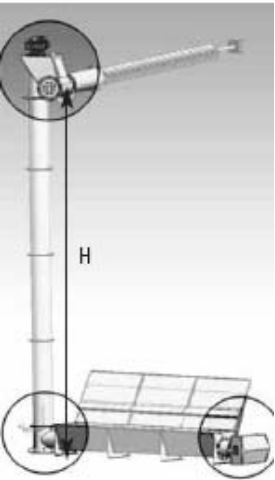

TERMOSUN ENERGIAS S. L.

SISTEMA DE LLENADO PARA SILOS

Firematic / Biomatic / Biofire





Accesorios	Nº Artículo	Precio €	GR
<p>Sistema de llenado para silos</p>  <p>1</p>  <p>Hmax = 10m</p>	<p>El sistema vertical de llenado de HERZ ofrece la opción de llenar el silo de manera óptima. La alimentación del combustible es a través de un tornillo vertical en el silo y se distribuye de forma óptima a través de un tornillo horizontal en el almacén.</p>		
	<p>Kit básico para sistema de llenado vertical:</p> <ul style="list-style-type: none"> - 2 motores de 4 kw - Motor de 5,5 kw - Conexión con sinfín vertical H=6,675m - Conexión con sinfín horizontal D.260mm, L=0,25m <p>Sistema de llenado versión derecha Sistema de llenado versión izquierda</p>	<p>F033001-200 F033001-201</p>	<p>8.245.- 8.245.-</p> <p>Z Z</p>
	<p>Armario eléctrico para 3 motores</p>	<p>X100105-120</p>	<p>1.914.-</p> <p>Z</p>

SISTEMA DE LLENADO PARA SILOS
Firematic / Biomatic / Biofire

Accesorios		Nº Artículo	Precio €	GR
<p>2</p> 	<p>Módulo de llenado formado por:</p> <ul style="list-style-type: none"> - canal según versión - sinfín D. 260mm - accesorios y elementos de fijación <p>Canal 0,6m versión derecha Canal 1,2m versión derecha Canal 0,6m versión izquierda Canal 1,2m versión izquierda</p> <p>L max (2) + (3) = 6 m</p>	<p>F033001-060 F033001-120 F033001-061 F033001-121</p>	<p>578.- 814.- 578.- 814.-</p>	<p>Z Z Z Z</p>
<p>3</p> 	<p>Alargos sinfín horizontal formado por:</p> <ul style="list-style-type: none"> - tubo D. 297mm - sinfín D. 260mm <p>Longitud L= 0,5m Versión derecha Longitud L= 1,0m Versión derecha Longitud L= 1,5m Versión derecha</p> <p>Longitud L= 0,5m Versión izquierda Longitud L= 1,0m Versión izquierda Longitud L= 1,5m Versión izquierda</p>	<p>F033001-050 F033001-100 F033001-150 F033001-051 F033001-101 F033001-151</p>	<p>289.- 385.- 476.- 289.- 385.- 476.-</p>	<p>Z Z Z Z Z Z</p>
<p>4</p> 	<p>Sinfín vertical formado por un tubo de D. 347mm y un sinfín de D. 300mm (Hmax = 10m)</p> <p>Longitud L= 0,5m Longitud L= 1,0m Longitud L= 1,5m</p>	<p>F033002-050 F033002-100 F033002-150</p>	<p>334.- 476.- 605.-</p>	<p>Z Z Z</p>
<p>5</p> 	<p>Sinfín horizontal formado por un tubo de D. 347mm y un sinfín de D. 300mm</p> <p>Longitud L= 0,5m Longitud L= 1,0m Longitud L= 1,5m</p>	<p>F033003-050 F033003-100 F033003-150</p>	<p>317.- 448.- 556.-</p>	<p>Z Z Z</p>
<p>6</p> 	<p>Sinfín de llenado silo D. 300mm precio por metro</p>	<p>F033003-200</p>	<p>289.-</p>	<p>Z</p>
	<p>Soporte intermedio (a partir de 5 m de sinfín)</p>	<p>H060257-510</p>	<p>347.-</p>	<p>Z</p>
	<p>Montaje del sistema de llenado para silos</p>	<p>X000100-461</p>	<p>570.-</p>	<p>neto</p>

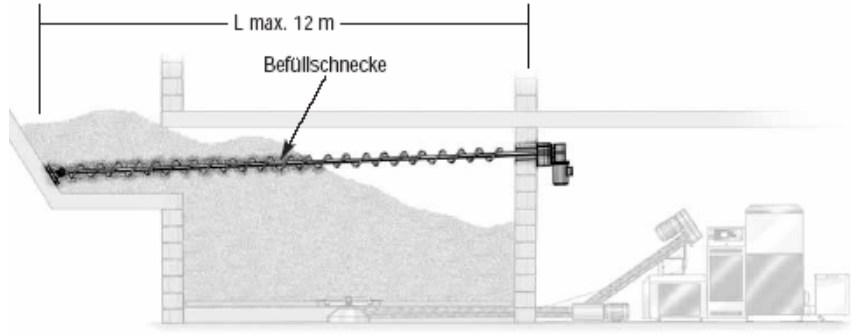
TERMOSUN ENERGIAS S. L.

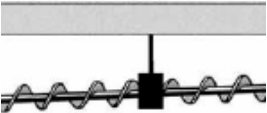
SISTEMA DE LLENADO PARA SILOS
Firematic / Biomatic / Biofire

Accesorios	Nº Artículo	Precio €	GR
<p>Sistema de llenado para silos</p> 			
 <p>Sistema de llenado compuesto por: - Motor / Soporte y fijación / Sinfín / Fijación motor</p> <p>Motor 3 kw (Long.< 8m)</p> <p>Motor 3 kw (Long. < 8m) (con protección explosiones)</p> <p>Motor 5,5 kw (Long. > 8m)</p> <p>Motor 5,5 kw (Long. > 8m) (con protección explosiones)</p>		<p>X000105-000 1.991.-</p> <p>X000105-500 2.074.-</p> <p>X000105-010 3.058.-</p> <p>X000105-550 3.713.-</p>	<p>Z</p> <p>Z</p> <p>Z</p> <p>Z</p>
 <p>Sinfín de llenado 230mm. Diámetro exterior tubo 6/4" por metro</p>		<p>H051507-500 121.-</p>	<p>Z</p>
 <p>Soporte intermedio (a partir de 5 m de sinfín)</p>		<p>H060257-510 347.-</p>	<p>Z</p>
 <p>Armario eléctrico para 1 motor Armario eléctrico para 2 motores Armario eléctrico para 3 motores</p>		<p>X100105-100 787.-</p> <p>X100105-110 996.-</p> <p>X100105-120 1.914.-</p>	<p>Z</p> <p>Z</p> <p>Z</p>
 <p>Montaje del sistema de llenado para silos</p>		<p>X000100-461 570.-</p>	<p>neto</p>

TERMOSUN ENERGIAS S. L.